

Varenummer: 0101041
 Beskrivelse: Seeger låsering A 24 DIN 471
 Fjederstål
 Note: Monteres med ZGA tang

Mål

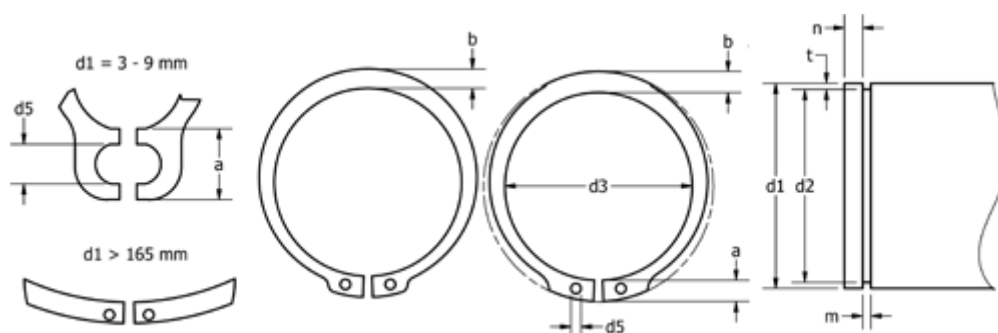

a max	= 4,4	FN kN	= 6.7	s	= 1.20
AN mm ²	= 40.5	FRg kN	= 3.65	t	= 0.55
b	= 3.0	FR kN	= 16.10	Tang	= ZGA-2
Betegnelse	= A24	g	= 1.5	tol	= -0.06
d1	= 24	K kN-mm	= 33.40	tol	= +0,21-0,42
d2	= 22.9	m min	= 1.30	tol	= -0.21
d3	= 22.2	n abl x 1000	= 27.0	vægt kg/1000	= 1.770
d5 min	= 2.0	Nominel træk	= 1.7		